

BELT DRIVE CD PLAYER

CD3N

取扱説明書

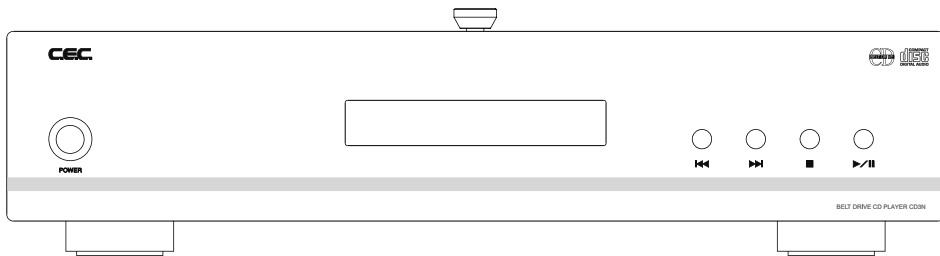

CEC

もくじ

はじめに	2
本機の特徴	2
安全上のご注意	3
使用上のご注意	6
コンパクトディスクについて	7
付属品について	9
フロントパネルの機能	10
CDドアの内部	11
リアパネルの機能	12
接続の仕方	13
再生の仕方	14
デジタルフィルターについて	15
リモートコントロールユニット	16
プログラム再生	18
ディマー機能(ディスプレイの明るさを替える)	19
ベルトドライブCDお取扱いのご注意(まとめ)	20
お手入れの仕方	20
保証とアフターサービス	21
主な仕様	23

はじめに

この度は、CECベルトドライブCDプレーヤーCD3Nをお買い上げいただき、誠にありがとうございます。本機の特徴を正しくご理解いただき、末永く安全にお使いいただくために、ご使用前にこの取扱説明書をよくお読みください。

外装箱や梱包材は再輸送の際に必要ですので、取扱説明書と一緒に大切に保管してください。

本機の特徴

- ▷ CD3Nは、スピンドルもピックアップもベルトで駆動するダブル・ベルトドライブ方式のメカニズムを採用することで、各駆動モーターが発生する機械振動や電磁ノイズを効果的に遮断します。ベルト駆動方式に欠かせない高精度CDスタビライザーは、ディスク全体を覆う直径12cmへと大型化。ベルト駆動と大きな慣性が生み出す滑らかで安定したディスクの回転により、極めて精確に信号を読み取ることができます。
- ▷ デジタルからアナログ信号への変換には、変換精度に優れたESS社の24bit/192kHz対応のハイパーストリームDAC ES9008を採用。変換後の独自のフルバランス型回路と相まって、音楽性豊かな瑞々しい再生音を実現しています。
- ▷ ワードクロック入力を装備することで、特にトランスポートして外部D/Aコンバーターと組み合わせて使用するとき、共通する外部クロックジェネレーターの利用が効果を発揮。CD3NからD/Aコンバーターに至るまで、音質改善に寄与するジッターゼロ管理を徹底できます。

安全上のご注意

製品を安全にお使いいただくため、ご使用前に必ずお読みください。

絵表示について

この取扱説明書には、いろいろな絵表示が記載されています。これらは、製品を安全にお使いいただき、人への危害や財産への損害を未然に防止するための表示です。記号の意味をよくご理解の上、本文をお読みください。

記号の意味



警告

この表示を無視して誤った取り扱いをすると、火災や感電などによって、死亡または重傷を負う可能性があります。



注意

この表示を無視して誤った取り扱いをすると、感電やその他の事故によって、ケガをしたり、周辺の家財に損害を与える可能性があります。

注意を促す記号



一般的な注意



感電注意

してはいけない行為（禁止行為）を示す記号



禁止



分解禁止

必ずしてほしい行為（強制、指示行為）を示す記号



電源プラグを
コンセントから抜く



一般的な強制



警告！

万一、次のような異常が起きたら ...

- ・ 煙が出たり、変なおいや音がする。
- ・ 機器の内部に異物や水が入った。
- ・ 落としたり、キャビネットを破損した。



すぐに機器本体の電源スイッチを切り、電源プラグをコンセントから抜いてください。

異常状態のまま使用すると、火災、感電の原因となります。



- ・電源ケーブルを傷つけない。
- ・電源ケーブルの上に重いものをのせたり、ケーブルを本機の下敷きにしない。
- ・電源ケーブルを加工したり、無理に曲げたり、ねじったり、引っ張ったり、加熱したりしない。

ケーブルが破損すると、火災、感電の原因となります。万一、電源ケーブルが傷んだら（心線の露出、断線など）、販売店または当社サービスセンターに交換をご依頼ください。

- ・電源プラグにほこりをためない。

電源プラグとコンセントの間にゴミやほこりが付着すると、火災、感電の原因となります。電源プラグを抜いてから、ゴミやほこりを取り除いてください。

- ・機器の上に花瓶や水などが入った容器を置かない。

内部に水が入ると、火災、感電の原因となります。



警告！



- ・表示された電源電圧(交流100ボルト)で使用する。

この機器を使用できるのは日本国内のみです。表示された電源電圧以外では使用しないでください。火災、感電の原因となります。



- ・この機器のカバーは絶対に外さない。

カバーを開けたり改造すると、火災、感電の原因となります。内部の点検、修理は販売店または当社サービスセンターにご依頼ください。



- ・この機器のカバーを開けたり、内部に手を入れない。

この表示部分に手を近づけたり触れたりすると、感電やけがの原因となります。



注意！



- ・この機器を設置する場合は、放熱をよくするために、他の機器との間は15cm以上離して置く。
内部に熱がこもり、火災の原因となります。



- ・ぐらついた台の上や傾いた所など、不安定な場所に置かない。
- ・湿気やほこりの多い場所に置かない。
- ・調理台や加湿器のそばなど、油煙や湯気があたる場所に置かない。
火災、感電やけがの原因となることがあります。

- ・電源コードを熱器具に近づけない。
コードの被ふくが溶けて、火災、感電の原因となります。
- ・電源プラグは、異常が発生した時にすぐに抜けるような場所にあるコンセントに差し込む。
- ・濡れた手で電源プラグを抜き差ししない。
感電の原因となることがあります。
- ・電源プラグを抜くときは、電源コードを引っ張らない。
コードが傷つき、火災、感電の原因となることがあります。必ずプラグを持って抜いてください。



- ・旅行などで長期間この機器を使用しないときは、安全のため必ず電源プラグをコンセントから抜く。
- ・お手入れの際は安全のため、電源プラグをコンセントから抜く。
感電の原因となることがあります。
- ・移動させる場合は、電源スイッチを切り、必ず電源プラグをコンセントから抜く。
コードが傷つき、火災、感電の原因となることがあります。

使用上のご注意

① 電源電圧はAC100V

本機は、定格電圧100Vでご使用ください。

② 他の機器と接続するとき

他の機器と接続するとき、または接続を外すときは、必ず電源プラグをコンセントから抜いてください。

③ 本機の電源を入れるとき、切るとき

▷ 電源を入れるときは、本機の電源を先に入れてから、アンプやD/Aコンバーターの電源を入れてください。

▷ 電源を切るときは、アンプやD/Aコンバーターの電源を切ってから本機の電源を切るようにしてください。

本機の電源を入れたり切ったりするときに発生する微小ノイズがアンプで増幅されて、突然大きな音が発生したり、スピーカーや他の機器を破損する恐れがあります。ご注意ください。

④ 光学式ピックアップ(半導体レーザー)

光学式ピックアップは、CDプレーヤーの性能を決める重要な部品のひとつです。レンズ部分に指などで触れないようにしてください。レンズの表面をきれいに保つために、ご使用にならないときは、CDドアを閉めておいてください。

⑤ CDスタビライザー

CDをホールドするCDスタビライザーは指定のものをご使用ください。CDスタビライザーは落としたりすると、変形しバランスを崩す可能性があります。高価な精密部品ですのでお取り扱いには十分ご注意ください。

⑥ 取り扱いはていねいに

スイッチやツマミ、CDトレイ、ターンテーブル、キャビネットなどに無理な力を加えることは避けてください。

⑦ 設置場所について

次のような場所で長時間ご使用になりますと、音質の悪化や故障などの原因となります。ご注意ください。

▷ 窓際など直射日光の当たる場所や、暖房器具のそばなど極端に暑い場所(周囲温度35℃以上)、または温度の特に低い場所(周囲温度10℃以下)では、製品の正常な機能を維持できない場合がありますので避けてください。

▷ 湿度の多い場所(湿度90%以上)では金属部分にサビが生じたり故障の原因となります。

▷ ほこりの多い場所はスイッチなどの接触不良や雑音等の発生原因になり、性能を損なうことがあります。

- ▷ その他、トランスやモーターの近くの設置は誘導ハムを拾う原因となりますので、離して設置してください。また、振動の多い場所も避けてください。

音質や性能を最大限に発揮させるためにも、オーディオ専用ラックを使用されることをお奨めいたします。

⑧ 水に濡れたら

万一雨が降ったり、花びんなどの水を本機にこぼしたときは、すぐに電源プラグを抜いて販売店にご連絡ください。この状態で電源を入れた場合、感電の恐れもあり危険です。また故障の原因となりますのでご注意ください。

⑨ 落雷に対する注意

落雷の恐れのあるときは、早めにコンセントから電源プラグを抜いてください。

⑩ 結露現象について

冬期などに本機を戸外から暖房中の室内に持ち込んだり、本機を設置した部屋の温度を暖房などで急に上げたりすると結露が生じ、製品の性能が十分引き出せなくなることがあります。このような場合は、結露の程度にもよりますが、1～2時間そのまま放置し、本機を室温に保つようにしてください。結露は徐々になくなります。

⑪ 演奏を聴くエチケット

音量は他の人や近隣の迷惑にならないように気を配り、お互いの快い生活環境を乱さないように十分注意しましょう。

コンパクトディスクについて

- ▷ ディスクをケースから取り出すときは、ケースの中心を押しながら、ディスクの外周部分を手ではさむように持ってください。

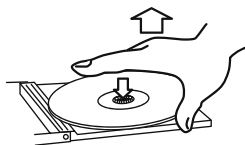

- ▷ ディスクは、必ずレーベル面を上にして、CDドア内部にセットしてください。

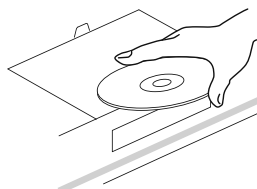

- ▷ 信号録音面(レーベルがない面)に傷、指紋、汚れなどがあると、再生時にエラーの原因となることがありますので、お取り扱いにはご注意ください。

- ▷ 信号録音面に汚れが付着した場合は、柔らかい布で内側中心から外側へ直角方向に軽く拭いてください。ディスクはいつもきれいに清掃して保管してください。

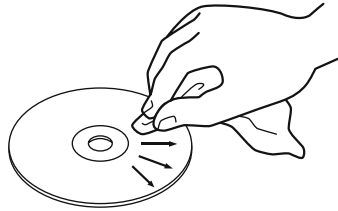

- ▷ レコードクリーナー、帯電防止剤、ベンジン、シンナーなどで絶対に拭かないでください。これらの化学薬品で表面が侵されることがあります。
- ▷ 直射日光が当たる場所や、高温多湿の場所には放置しないでください。
- ▷ 使用後のディスクは、必ずケースに入れて保管してください。そのままディスクを放置するとそりやキズの原因となります。
- ▷ ディスクにはラベルなどを貼らないでください。ディスクにセロハンテープやレンタルCDのシールなどをはがしたあとがあるもの、またシールなどから糊がはみ出ているものは使用しないでください。そのまま本機にかけると、故障の原因となることがあります。
- ▷ ヒビが入ったディスクは使用しないでください。
- ▷ ハート形や八角形など特殊形状のCDIは、機器の故障の原因となりますので使用しないでください。

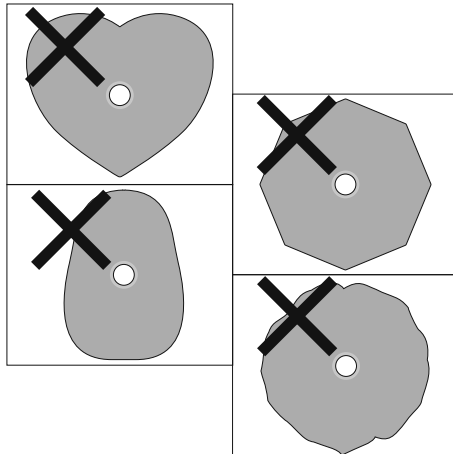

CD-R/RWディスクの取り扱い

- ▷ 本機はファイナライズ済みのCD-R/RWの再生にも対応しています。
- ▷ ディスクのレーベル面に何か書き込むときは、油性のフェルトペンをお使いください。ボールペンなど、先端の固いペンを使うと、ディスク面を傷つけて再生ができなくなる場合があります。

付属品について

CD3Nの外装箱の中には、次のものが入っています。最初にご確認ください。

- ① CD3N本体
- ② CDスタビライザー
- ③ 電源ケーブル
- ④ リモコン
- ⑤ リモコン用単4形乾電池(2本)
- ⑥ 取扱説明書
- ⑦ 保証書(外装箱に添付)

▷ 外装箱や梱包材は再輸送の祭に必要ですから、取扱説明書と一緒に大切に保管してください。

▷ 付属の電源ケーブルは本機専用です。他の機器には使用しないでください。

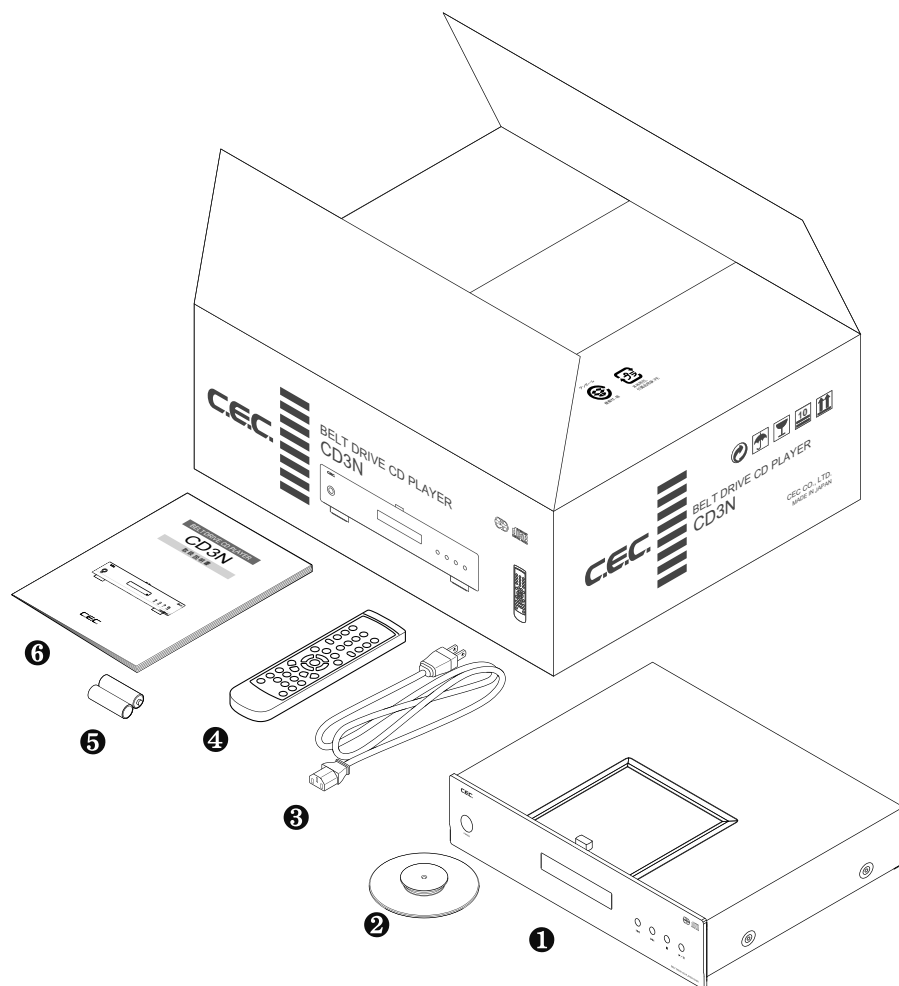

フロントパネルの機能

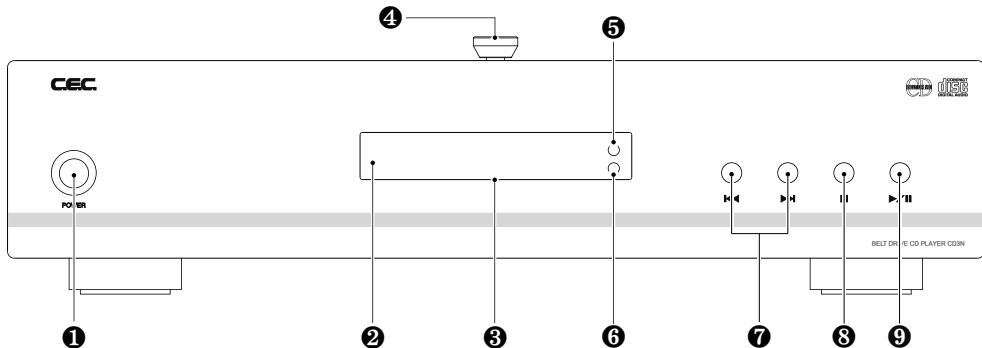

① 電源スイッチ

電源スイッチです。押すと本機に電源が入り、もう一度押すと電源が切れます。電源を入れるとスイッチの周りが青色に点灯します。ディスプレイには“0 0:00”が点滅し、CDの有無を確認します。約5秒後、CDがセットされている場合には総曲数と総再生時間が表示され、CDがセットされていない場合は“no disc”と表示されます。

② リモート センサー

リモコンからの信号を受けるセンサーは、ディスプレイパネルの左端にあります。リモコンを正しくセンサーの方向に向けて操作してください。リモコンとセンサーの間に障害物があると正しくリモート操作が機能しないことがありますのでご注意ください。

③ ディスプレイ パネル

CDをセットした状態で、総トラック数、総再生時間、CD再生中は、トラック番号、曲の再生経過時間などが表示されます。

A. プレイ ▷ インジケータ

再生モードで点灯します。

B. ポーズ || インジケータ

ポーズ(一時停止)モードで点滅します。

C. タイム ディスプレイ

経過時間、残量時間、総残量時間、総経過時間を表示します。

D. プログラム インジケータ

プログラム再生モードで点灯し、Eに曲順を表示します。

E. トラックナンバー ディスプレイ

演奏中のトラック番号を表示します。

F. リピート インジケータ

リピートモードで点灯します。

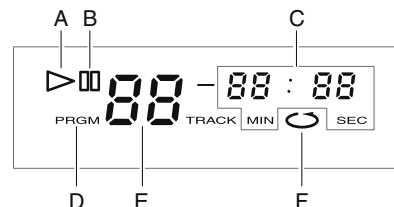

④ CDドア ノブ

手で後ろへスライドさせて開き、ディスクをセットします。閉めるときは、手前に引きます。

⑤ デジタルフィルター インジケータ

“PULSE”(パルス)を選択しているときに青く点灯します。“FLAT”(フラット)を選択しているときは消灯します。切り替えはリモコンで行います。デジタルフィルターの違いについて詳しくは、15ページを参照ください。

⑥ ワードロック インジケータ

接続した外部のクロックジェネレーターから入力するクロック信号で動作しているときに点灯します。

⑦ スキップ ◀◀/▶▶ ボタン

再生中に▶▶を押すと、次の曲にスキップして再生します。希望する曲番になるまで▶▶を続けて押してください。

再生中に◀◀を1回押すと、再生中の曲の頭に戻ります。それより前の曲を再生するときは、◀◀を続けて押してください。

⑧ ストップ ■ ボタン

再生中に押すと、CDの再生が停止します。

⑨ プレイ/ポーズ ▶/■ ボタン

再生を開始、または再生中の曲を一時停止します。

CDドアの内部

① CDスタビライザー

直径12cm、質量380gのCDスタビライザー(付属品)です。セットするときや取り外すときは、上部の縁をしっかりと掴んで、水平を保ちながら垂直に上下移動するように、ターンテーブルの中心軸に着脱します。真円やバランスを考慮した精密部品です。床に落としたりして偏重心が生じると、CDの読み取り精度や音質に影響します。お取り扱いには十分ご注意ください。

② ターンテーブル

CDをセットしてからCDスタビライザーを乗せます。再生しないときなど、CDをセットしてない場合でも、CDスタビライザーはターンテーブルに乗せておくことができます。

③ 光学式ピックアップ

CDに記録された信号を読み取るピックアップのレンズです。きれいに保ち性能を損なわないようにするため、指などで直接触れないでください。また、CDドアはいつも閉めておいてください。

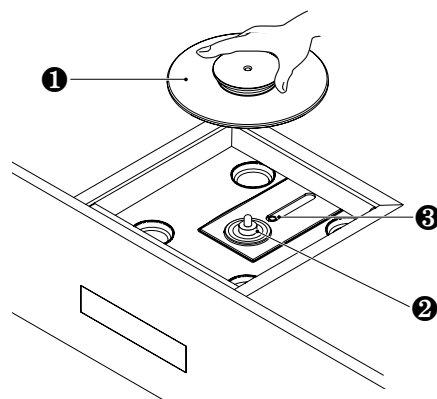

リアパネルの機能

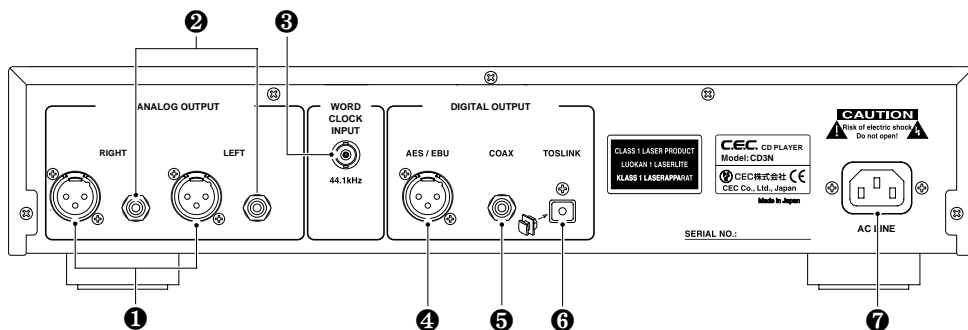

アナログ出力

① XLR(バランス)

バランス型XLR出力端子です(1=GND, 2=Hot, 3=Cold)。バランス型入力端子を備えた音量調節機能付きのプリアンプなどとバランスケーブルを使用して接続します。バランス回路設計された本機の性能を十分に引き出すには、バランス接続のご使用をお薦めします。

② RCA(アンバランス)

標準的なアンバランス型RCA出力端子です。RCAケーブルを使用して音量調節機能付きのプリアンプなどと接続します。

クロック入力

③ WORD CLOCK(ワードクロック)

外部のクロックジェネレーターが発振するワードクロック44.1kHzを入力する端子です。75ΩのBNCケーブルをご使用ください。外部のワードクロックで本機が動作しているとき、ディスプレイパネルの右端にある下側のLEDが青色に点灯します。

デジタル出力

④ AES/EBU

XLR型デジタル出力端子です。AES/EBU(XLR)入力端子を備えたデジタルオーディオ機器と接続します。110ΩのXLRケーブルをご使用ください。

⑤ COAXIAL

RCA型のデジタル出力端子です。COAXIAL(RCA)入力端子を備えたデジタルオーディオ機器と接続します。75Ωの同軸ケーブルをご使用ください。

⑥ TOS LINK

光デジタル出力端子です。TOS LINK光デジタル入力端子を備えたデジタルオーディオ機器と接続します。角型の光ケーブルをご使用ください。使用しないときは、キャップを戻しておいてください。

電源入力

⑦ AC LINE

付属の電源コードを接続し、ご家庭のコンセント(100V)に接続します。

接続の仕方

▷▷アナログ出力▷▷

① バランス型 XLR接続

バランス型XLRケーブルを使って接続します

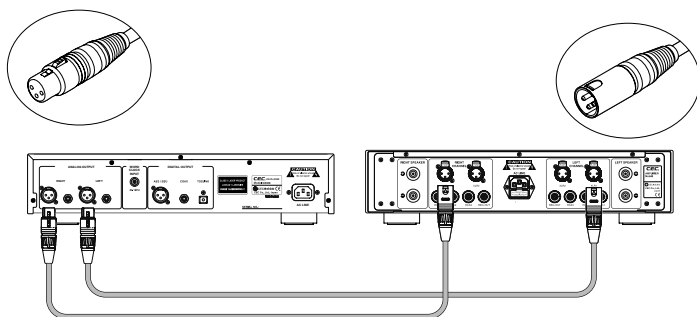

② アンバランス型 RCA接続

同軸ケーブルを使って接続します。

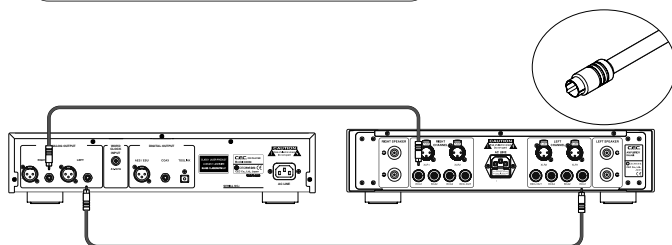

◁◁クロック入力◁◁

③ ワードクロック接続

75ΩのBNCケーブルを使って接続します。

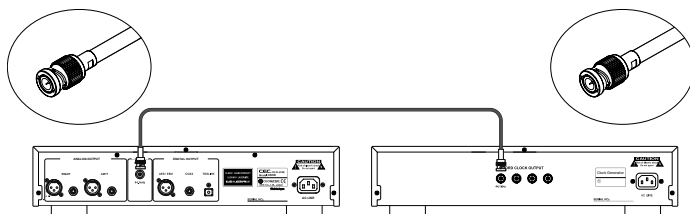

▷▷デジタル出力▷▷

④ バランス型 AES/EBU接続

110ΩのXLRケーブルを使って接続します。

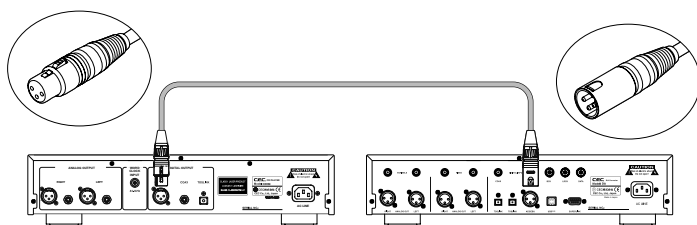

⑤ COAXIAL(RCA型)接続

75Ωの同軸ケーブルを使って接続します。

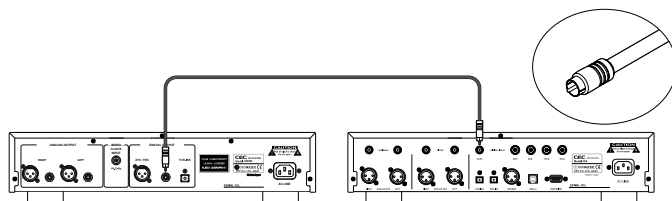

⑥ TOSLINK(光)接続

角型プラグ付きの光ケーブルを使って接続します。

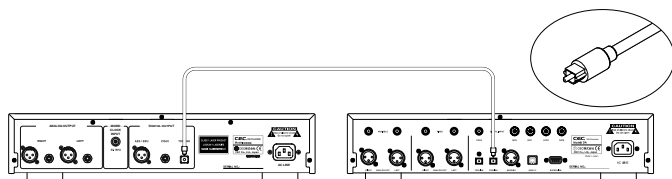

再生の仕方

通常再生

- ① 電源スイッチを押して電源を入れます。
- ② 手でCDドアを後ろ側へスライドさせて開きます。CDドアが開いているときは、ディスプレイに“OPEN”と表示されます。
- ③ CDスタビライザーの上部の縁をしっかりと持って持ち上げます。ターンテーブルにディスクを乗せ、その上にCDスタビライザーを静かに戻します。

CDドアを閉める前に、ディスクとCDスタビライザーが正しく水平に乗っていることを確認します。傾いている、あるいはCDスタビライザーがディスクに密着していない場合、回転が不安定になり正しく信号を読み取ることができません。このようなときは、指を軽く添える程度にCDスタビライザーを押すなどして、水平に密着するよう修正します。

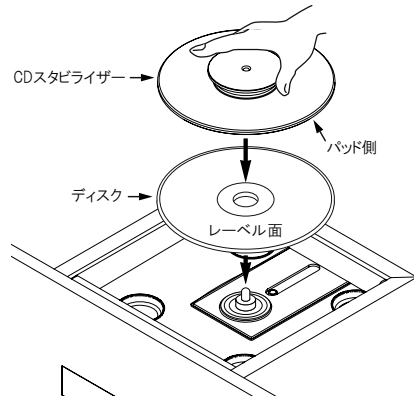

- ディスクはレーベル面を上にしてターンテーブルに乗せてください。
- CDスタビライザーを乗せないとディスクがターンテーブルから外れ、ディスクの読み取りができない上に、ディスクが傷つくことがありますので、CDスタビライザーを乗せ忘れないようにご注意ください。
- 指定以外のCDスタビライザーは性能を損なう恐れがありますので、使用できません。

- ④ 手でCDドアを前側へスライドさせて閉めます(完全に閉めないでディスクの読み込みができません)。ディスクが回転を始めディスク情報を読み取り、約5秒後に総曲数と総再生時間を表示します。

PLAY/PAUSE▶/⏸️ボタンを押さずにそのままにしておくと、約10秒後に1トラック目の再生待機表示になります。



- ⑤ PLAY/PAUSE▶/⏸️ボタンを押します。再生が始まります。ディスプレイに(▶)とトラックナンバーを表示し、次に経過時間が表示されます。



曲を前後にスキップするとき

再生中にスキップ▶▶ボタンを押すと次の曲にスキップします。スキップ◀◀ボタンを押すと再生中の曲の頭に、続けてもう一度押すと前の曲にスキップします。複数曲スキップするときは、スキップしたい回数だけ押します。

一時停止するとき

PLAY/PAUSE▶/⏸️ボタンを押します。もう一度押すと、再び再生を始めます。

再生を停止するとき

STOP ■ ボタンを押します。



STOP ■ ボタンを押さずにCDドアを開けると再生は停止しますが、ディスクの回転が止まるまで数秒かかります。回転が完全に止まるまではCDスタビライザーとディスクには触れないでください。特に、下方へ強く押さえつけると、回転メカニズムに無理な力が加わり、故障の原因となることがあります。

ディスクを取り出すとき

手でCDドアをスライドさせて開きます。CDスタビライザーの上部の縁をしっかり掴み、ゆっくりと持ち上げます。ディスクを取り出します。



CDスタビライザーを勢いよく持ち上げると、同時に密着するディスクも僅かに持ち上がったリ、長時間再生した後など、CDスタビライザーとの密着度が高い場合に、ディスクがCDスタビライザーに付着してくることがあります。ディスクが途中で落下するなどして、傷付かないようご注意ください。

CDスタビライザーをターンテーブルに戻し、手でCDドアをスライドさせて閉めます。

備考：再生終了後、ディスクはそのままにせず、取り出しておいてください。再生しないときなどディスクをセットしていない場合でも、CDスタビライザーはターンテーブルに乗せておくことができます。

デジタルフィルターについて

本機には“FLAT”と“PULSE”の2種類のデジタルフィルターを切替えて使える機能があります。切り替えは付属のリモコンで行います。

“FLAT”は、一般的なD/Aコンバーターでよく用いられるフィルターで、通過帯域(20Hz～20kHz)で周波数特性がフラットであり、20kHz以上の信号を直線的にカットするため、帯域外の余分な信号(ノイズ)を強力に抑えることができます。

“PULSE”は、周波数帯域で異なる伝達速度を(位相特性)を同じにすることで、リングング(※)を抑え、20kHz近辺で徐々に減衰する周波数特性を持っています。そのため、再生音はFLATフィルターに比べて、より自然に聞こえます。

FLAT/PULSEのリングングの違い

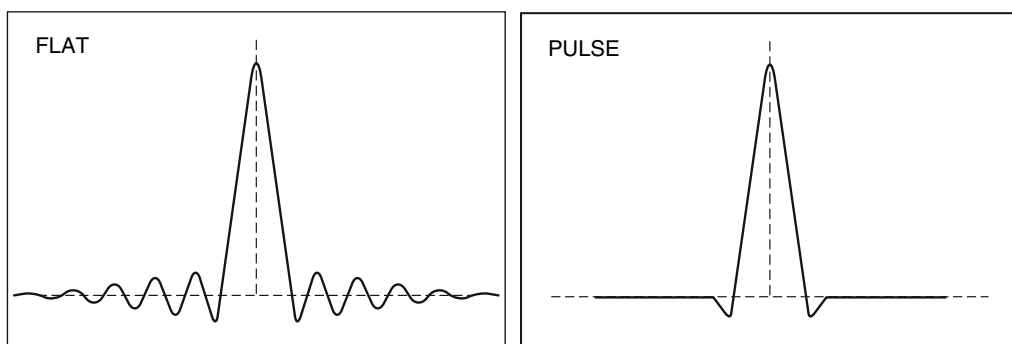

※デジタル信号が回路を通過したときに生じる波打った波形

リモートコントロールユニット

①～⑪までのボタンは本機で機能し、その他のボタンはD/Aコンバーター DA3N用です。

ボタンの機能

① テンキー

聴きたい曲をダイレクトに選択できます。また、曲をプログラムするときに使用します。

※ 10曲目以降は+10を押してから、20曲目以降は+10を2回押してから0～9を押します。

② REPEAT(リピート)ボタン

全曲を繰り返し再生するとき、再生中または停止中に押すと、ディスプレイにリピートインジケータ(🔄)が点灯し、リピート再生モードになります。停止中のときは、PLAY/PAUSE▶/⏸️ ボタンを押してリピート再生を始めてください。ボタンをもう一度押すと、リピート再生はキャンセルされます。

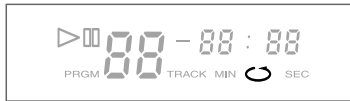

③ PROGRAM(プログラム)ボタン

聴きたい曲を聴きたい順に32曲までプログラム(登録)し再生できます。詳細は18ページ「プログラム再生」の項目をご参照ください。

④ CHECK(チェック)ボタン

プログラムした曲と順番を確認したいときに押します。詳細は18ページの「プログラム再生」の項目をご参照ください。

⑤ CLEAR(クリア)ボタン

プログラムした曲を取り消すときに押します。詳細は18ページの「プログラム再生」の項目をご参照ください。

⑥ スキップ|◀◀/▶▶|ボタン

再生中や停止中に前後の曲に移動します。

⑦ PLAY/PAUSE▶/⏸️ ボタン

再生を開始、または再生中の曲を一時停止します。

⑧ サーチ◀◀/▶▶|ボタン

再生中の曲を早戻し◀◀または早送り▶▶します。本体のフロントパネルには、この機能のボタンはありません。

⑨ ストップ■ボタン

再生を停止します。

⑩ DISPLAY(ディスプレイ切り換え)ボタン

ディスプレイの表示を切り換えます。最初の曲番号と再生経過時間の表示から、1回押すごとに、その曲の残り再生時間、ディスク全体の残り再生時間、ディスク全体の再生経過時間へと表示が切り替わります。

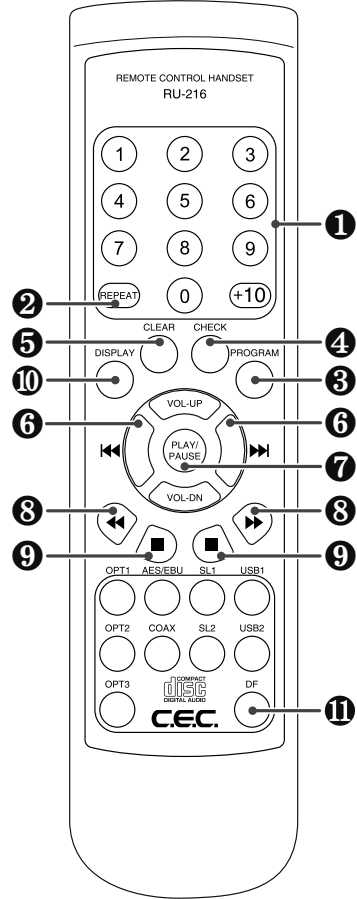

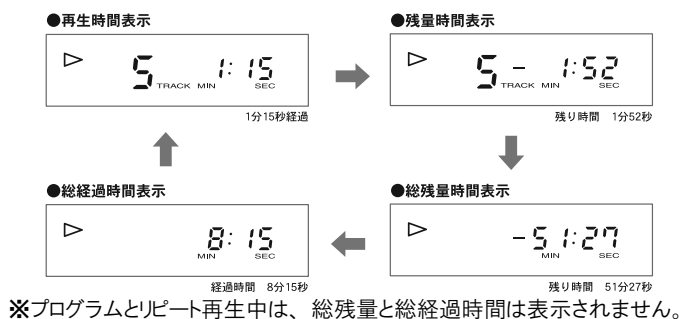

⑪ DF(デジタルフィルター)ボタン

デジタルフィルター“PULSE”または“FLAT”を選択します。デジタルフィルターの説明は、15ページを参照ください。

リモコンの使用上の注意

- ▷ リモートコントロールを操作するとき、リモコン送信機を本機のリモートセンサー部に向けてください。
- ▷ リモートコントロールユニットを操作するとき、送信機と本機との間に障害物があると正しく動作しません。
- ▷ フロントパネルのリモートセンサー部分に直射日光を当てないでください。誤動作の原因となることがあります。
- ▷ 電池が消耗するとリモートコントロールは動作しません。この場合は同じタイプの新しい電池と交換してください。

電池の入れ方

リモコン裏面のフタを外し、ケースの⊕と⊖表示に合わせて乾電池（単4形）2本を入れてください。

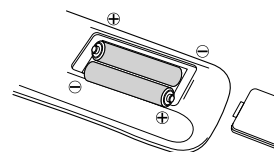

電池の交換時期

操作範囲が狭くなったり、操作キーを押しても動作しない場合は、2本とも新しい電池に交換してください。

電池の取り扱い

乾電池を誤って使用すると、液もれや破裂などの原因となることがあります。以下の注意をよく読んでご使用ください。

- ▷ 乾電池の⊕と⊖の向きを電池ケースに表示されている通りに正しく入れてください。
- ▷ 新しい乾電池と古い乾電池、またはアルカリ乾電池とマンガン乾電池など種類の違う電池を混ぜてご使用にならないでください。
- ▷ 乾電池は絶対に充電しないでください。
- ▷ 長期間(1ヶ月以上)リモコンを使用しないときは、液もれによってリモコンが破損することがないよう、電池を取り出しておいてください。
- ▷ 万が一液もれを起こしたときは、ケース内に付着した液をよく拭き取ってから新しい電池と交換してください。

プログラム再生

メモリー登録

始めにプログラム再生する曲を登録します。登録は、停止状態で行います。

- ① リモコンのPROGRAMボタンを押します。ディスプレイに“PRGM”の表示が出て曲番の“1”が点滅、曲順の“1”が点灯します。

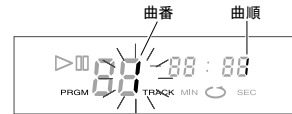

- ② テンキーボタンを押して希望の曲番号を選択します。テンキーボタンを押すだけで自動的に登録されます。

例) テンキーの5を押すと、曲番に“5”が点灯し、曲順1にトラック5が登録されます。

次にテンキー3を押すと、トラック3が曲順2に登録されます。



複数の曲を登録するにはテンキーボタンを続けて押します。登録された曲数は、ディスプレイの右側に曲順として表示されます。最大32曲まで登録できます。

▷ CDIに入っている最大トラック数より大きい数値を入力すると自動的に最終トラックが選ばれます。

▷ 曲順2以降は、スキップ◀◀/▶▶ボタンを押して希望の曲番号を点滅させ、リモコンのPROGRAMボタンを押して登録することもできます。この場合は、希望の曲番号を点滅させた後、その都度PROGRAMボタンを押して登録します。



- ③ STOP ■ ボタンを押して登録作業を終了します。順番1に登録した曲番が表示されます。32曲まで登録してある場合、ディスプレイに“FULL”が表示されます。



プログラム再生

ディスプレイに“PRGM”が表示されているときに、PLAY/PAUSE▶/||ボタンを押すと、登録された曲が順番に再生されます。



通常の再生に戻る場合は、停止中にもう1度リモコンのPROGRAMボタンを押し(“PRGM”表示が消えます)、プログラムモードを解除してからPLAY/PAUSE▶/||ボタンを押してください。プログラムモードに戻すには、もう1度リモコンのPROGRAMボタンを押します。

プログラムの確認、追加、修正と削除

プログラムの確認、追加、修正と削除はプログラム再生の停止状態で行います。

① 確認

CHECKボタンを押すたびにディスプレイにトラック番号と曲順が表示されます。登録された最終曲番号までくると、次は「-」表示となり、もう1度押すと最初に登録した曲番に戻ります。



※STOP ■ ボタンを押すと順番1の表示に戻ります。

② 追加

プログラムに新しい曲を追加するには、STOP ■ ボタンを押し、テンキーで新しい曲番を押すと最終曲に追加できます。STOP ■ ボタンを押して、操作を完了させます。

③ 修正

CHECKボタンを押して修正したい曲番を出し、テンキーで新しい曲番を押すとプログラムが書き換えられます。STOP ■ ボタンを押して操作を完了させます。

④ 削除

- ▷ 全曲削除するには、CLEARボタンを2秒以上押し続けます。
- ▷ 1曲削除するには、CHECKボタンで削除したい曲番を選択しCLEARボタンを押します。
- ▷ 複数曲を1曲ずつ削除する場合は、CHECK → CLEARを繰り返します。
- ▷ CDドアを開けたり電源を切ると、登録は全て削除されます。

ディマー機能 (ディスプレイの明るさを替える)

ディスプレイの文字の明るさを5段階に切り替えることができます。

- ① リモコンの数字のゼロ“0”キーを約2秒間長押しすると、右図のような順に明るさが段階的に切り替わります。

- ② ディスプレイを“消灯”にしているとき、ディスクの交換などでCDドアを開くと、明るさは一段階戻り“暗い”に自動設定されます。“消灯”するには、リモコンの“0”キーをもう一度長押ししてください。

- ③ 設定した明るさに関わらず、電源を入れ直したり、接続するD/Aコンバーターの入力をSUPERLINKから他の端子へ、あるいは他の端子からSUPERLINKへ切り替えると、自動的にデフォルトの“明るい”に戻ります。

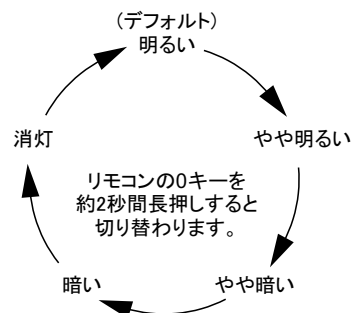

ベルトドライブCDお取扱いのご注意(まとめ)

① CDスタビライザーの取扱は丁寧に

重いCDスタビライザーを誤って落として他のものを破損しないようご注意ください。また、CDスタビライザーが変形すると、ディスクの読み取りに支障をきたすことがあります。高価な精密部品です。お取扱には十分ご注意ください。

② CDスタビライザーをターンテーブルに乗せるとき

CDスタビライザーを乗せるときや外すときは、その中心の穴に対して、ターンテーブルの中心のスピンドルシャフト(軸)が、垂直に入ったり出たりするようにお取扱いください。斜めにすると途中で引っ掛かったり、特に傾いたままディスクに乗った状態になると、正しく読み取りや再生ができなくなることがありますのでご注意ください。

③ 回転が止まるまで手を触れない

再生を停止した直後にCDドアを開くと、慣性によりディスクがまだ回転していることがありますが、ディスクの回転が完全に止まるまでは、CDスタビライザーとディスクに触れないでください。特に、下方へ強く押さえつけると、回転メカニズムに無理な力が加わり、故障の原因となることがあります。

④ 光学式ピックアップのレンズに触れない

光学式ピックアップは、CDプレーヤーの性能を決める重要な部品のひとつです。レンズ部分に指などで触れないようにしてください。レンズの表面をきれいに保つために、ご使用にならないときは、いつもCDドアを閉めておいてください。

お手入れの仕方

① 日常的なよごれは

必ず柔らかい布でからぶきするようにしてください。からぶきで取れないよごれは薄めた中性洗剤で湿らせた布で拭き取ってください。洗剤をご使用の場合は最後に必ず水で湿らせた布で拭き取って洗剤分が残らないようにしてください。また本機をベンジン、シンナーなどの揮発油系の液体や化学ぞうきんで拭いたり、クレンザーなどや漂白剤をご使用なさることはお避けください。また近くでエアゾールタイプの殺虫剤を散布することは避けてください。

② ターンテーブルに埃が溜まっているとき

セロテープ等で埃を拭い去ってください。その際に、光学式ピックアップのレンズ部分に指などで触れないようご注意ください。

③ 定期的な保守・点検

上記のベルトやスピンドル軸以外は、本機の定期的な保守・点検は必要ありません。不具合の際の点検・修理は販売店または弊社サービスセンターにご依頼ください。

保証とアフターサービス

故障かな？と思ったら

本機の調子がおかしいと思ったら、サービスをご依頼される前に以下の内容をもう一度チェックしてください。それでも正常に動作しない場合は、お買い上げの販売店または当社サービスまでご連絡ください。

症状	原因	対処法
電源スイッチを入れても反応しない	電源ケーブルがしっかり接続されていない	電源ケーブルを正しく接続してください
CD再生		
ディスクを入れても再生できない	CDドアが開いている	CDドアを完全に閉める
	ディスクが裏返しになっている	ディスクのラベル面を上にして入れる
	ディスクがひどく汚れている	クリーニングする
音が出ない	出力コードの接続が不完全	接続を確認する
	D/Aコンバーターやアンプ操作を間違えている	接続やセレクターの位置を確認する
音飛びがする	プレーヤーに振動やショックを与えている	設置場所を変える
	ディスクがひどく汚れている	クリーニングする
ハム音が出る	ピンプラグの接触不良	ピンプラグをしっかり差し込む
チューナーにノイズが入る	本機とチューナーの設置場所が近すぎる	チューナーから離れた場所に設置するか電源を切る
リモコン操作できない	本体の電源が入っていない	電源スイッチを押す
	リモコンに電池が入っていない	電池を入れる
	リモコンの電池が弱っている	新しい電池と交換する

※本機はマイコンを使用しておりますので、外部からの雑音やノイズ等によって正常な動作をしなくなることがあります。このような場合は電源スイッチを押して一旦電源を切り、電源コードをコンセントから抜き、しばらくしてから再び接続し電源を入れてあらためて操作してください。

保証について

1. この製品には保証書を別途添付しております。保証書は、販売店で所定事項を記入してお渡しいたしますので、記載内容をご確認のうえで取扱説明書などと一緒に大切に保管してください。
2. 保証期間はお買い上げ日より2年です。保証期間中は保証書の記載内容により、お買い上げ販売店または弊社が修理いたします。その他詳細につきましては保証書をご参照ください。
3. 保証期間経過後、または保証書を提示されない場合の修理などについてご不明の場合は、お買い上げの販売店または当社にご相談ください。保証期間経過後、修理によって機能が維持できる場合は、お客様のご要望により有料にて修理いたします。
4. この製品の補修用性能部品（製品の機能を維持するために必要な部品）の最低保有期間は、製造打ち切り後8年です。

サービスのご依頼について

万一、故障が発生し修理を依頼される場合は、次の事項を確認し、お買い上げのお店または弊社サービスセンターにご遠慮なくご相談ください。

1. 型名、型番
2. 故障の内容
3. お買い上げ年月日
4. お名前、住所、電話番号

主な仕様

再生可能ディスク	一般音楽CD, ファイナライズ済み音楽用 CD-R/RW
スピンドル駆動方式	ベルトドライブ
ピックアップ駆動方式	ベルトドライブ
CDスタビライザー	直径約120mm, 質量約380g(真鍮製)
インシュレーター	アルミ削り出し
デジタル出力	AES/EBU x 1(2番ホット): 2.5Vp-p/110Ω
	COAXIAL x 1: 0.5Vp-p/75Ω
	TOS x 1: -21 ~ -15dBm EIAJ
ワードクロック入力	BNC x 1: 44.1kHz
DAC	ESS ES9008 x 1
デジタルフィルター	FLAT / PULSE 切り替え
アナログ出力	バランス型XLR(2番ホット) x 1 / 4Vrms
	アンバランス型 RCA x 1 / 2Vrms
周波数特性	20Hz ~ 20kHz, ± 0.1dB
S/N 比	110dB
クロストーク	105dB, 1kHz/0dB
THD	0.002%, 1kHz/0dB
電源	AC100V, 50/60Hz
消費電力	23W
外形寸法	約435(W) x 320(D) x 109(H)mm(レッグ、ボタン、端子含む)
質量	約11.5kg (CDスタビライザー含む)
付属品	CDスタビライザー、ACコード、リモコン、単4形乾電池2本、取扱説明書、保証書
外観色	シルバー / ブラック

※仕様及び外観は改良のため予告なく変更することがあります。

※製品の改善により、取扱説明書のイラストなどが一部製品と異なることがあります



CEC日本総代理店・修理センター：

有限会社エステック

〒370-0535 群馬県邑楽郡大泉町寄木戸1316-5

TEL: 0276-49-5033 営業 marketing@s-tec-co.com

TEL: 0276-49-5036 修理センター service@s-tec-co.com

FAX: 0276-62-8341 共通

<http://www.cec-web.co.jp>